

1908 yılında Avusturyada kurulan Vogel, kademeli pompanın mucidi olarak 1910 senesinde kendi tasarımı için çok kademeli pompa patentini almıştır. Ağır hizmete yönelik yüksek kalite döküm pompa teknolojisinde Dünyanın sayılı firmalarından biri olan Vogel, 1994 senesinde ise pompa motoru üzerine yerleştirilen mikroşemcili frekans kontrol cihazı Hydrovar®'ı üretmiş ve patentini almıştır.

1997 senesinde ITT bünyesine dahil olan Vogel tüm dünyada olduğu gibi Türkiyede de çeşitli üst düzey fabrika ve kuruluşlarda güvenle kullanılmakta, yıllarca bakım ve onarım gerektirmeyen yüksek kalite ürünleri ile hizmet vermektedir.

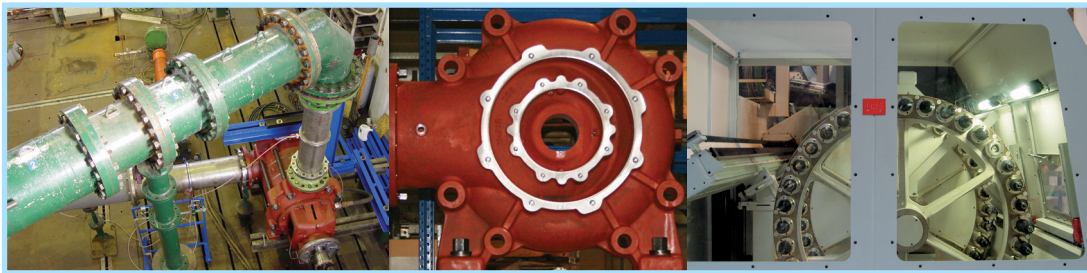

AĞIR HİZMET POMPALARI Uçtan Emişli Pompalar

LS/LC /LCP

Yatay milli tek kademeli, kapalı çarklı, sıvı yağlamalı rulman yataklı, uçtan emişli ağır hizmet pompalarıdır. Gövde basınç dayanımı 25 bar'a kadar çıkan pompalar olup, 210°C'ye kadar yüksek sıcaklıktaki sıvıların pompalanması için özel olarak tasarlanmıştır. Talep üzerine ATEX onayı verilebilir.

Maksimum kapasite: 4.600m³/h
Maksimum basınç: 100m.
Sıvı sıcaklığı: 180 C°
Pompa bağlantı çapı: DN150 – DN600

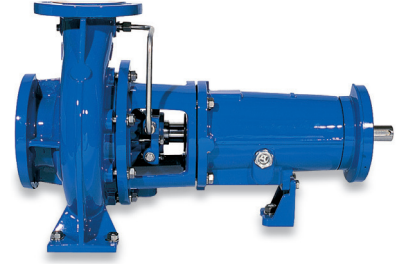

LSV

Düşey milli tek kademeli kapalı tip çarklı pompalar olup kuru montaj (dry pit) tipindedir

Maksimum kapasite: 3.600m³/h
Maksimum basınç: 100m.
Sıvı sıcaklığı: 140 C°
Pompa bağlantı çapı: DN150 – DN600

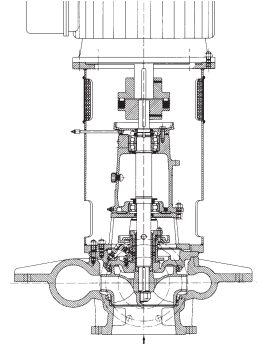

LT

Düşey milli tek kademeli kapalı tip çarklı pompalar olup kuru veya yağ montaj yapılabilir.

Maksimum kapasite: 3000m³/h
Maksimum basınç: 100m
Sıvı sıcaklığı: 80 C°
Pompa bağlantı çapı: DN150-DN600

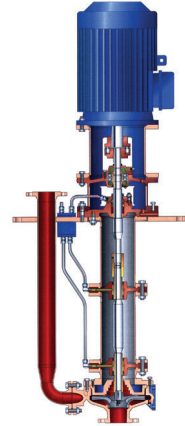

LSN

Salyangoz gövdeli, uçtan emmeli, kapalı çarklı, sıvı yağlamalı rulman yataklı norm tipte santrifüj pompalarıdır. LSN1 modelinde ön çark (inducer) bulunmaktadır. Talep üzerine ATEX onayı verilebilir.

Maksimum kapasite: 450 m³/h
Maksimum basınç: 150m.
Sıvı sıcaklığı: 180 C°
Pompa bağlantı çapı: DN25 – DN150



ICP

Yatay milli, tek kademeli, ağır hizmet tipi, ortadan ayaklı, yüksek sıcaklığa uygun (280°C) kimyasal proses pompalarıdır. ICP1 serisinde (ön çark) inducer bulunmaktadır. Talep üzerine ATEX onayı verilebilir .

Maksimum kapasite: 450 m³/h
Maksimum basınç: 150m.
Sıvı sıcaklığı: 280 C°
Pompa bağlantı çapı: DN32 – DN150



AĞIR HİZMET POMPALARI Uçtan Emişli Pompalar

ICV

Düşey milli tek kademeli kapalı tip çarklı pompalardır. Talep üzerine ATEX onayı verilebilir

Maksimum kapasite: 450m³/h
Maksimum basınç: 150m.
Sıvı sıcaklığı: 180 C°
Pompa bağlantı çapı: DN25-DN150

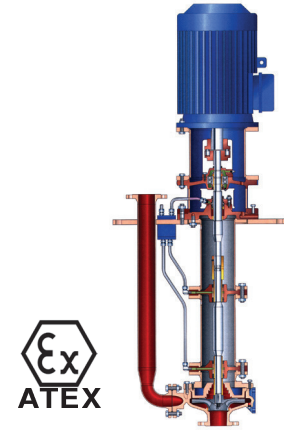

LSB

Salyangoz gövdeli, uçtan emmeli, kapalı çarklı, sıvı yağlamalı rulman yataklı Monoblok norm tipi santrifüj pompalardır. Talep üzerine ATEX onayı verilebilir.

Maksimum kapasite: 450 m³/h
Maksimum basınç: 150m.
Sıvı sıcaklığı: 100 C°
Pompa bağlantı çapı: DN25 – DN150



CNX

Yatay milli tek kademeli, kapalı radyal tip çarklı, sıvı yağlamalı rulman yataklı, uçtan emişli ağır hizmet pompalardır. Talep üzerine inducer uygulaması yapılabilir.

Maksimum kapasite: 450m³/h
Maksimum basınç: 150m.
Sıvı sıcaklığı: 180 C°
Pompa bağlantı çapı: DN100 – DN400



CAX

Yatay milli tek kademeli, kapalı karışık akımlı (mix-flow) tip çarklı, sıvı yağlamalı rulman yataklı, uçtan emişli ağır hizmet pompalardır.

Maksimum kapasite: 3,500m³/h
Maksimum basınç: 70m.
Sıvı sıcaklığı: 180 C°
Pompa bağlantı çapı: DN250 – DN500

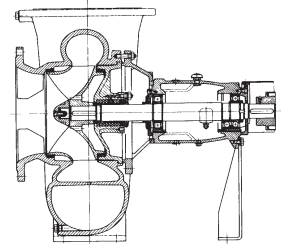

INDUCER

Düşük NPSH değerlerindeki uygulamalar için emniyetli ve güvenilir çalışmaya imkan sağlayan, buharlaşma noktasına yakın ve içinde gaz ihtiva eden sıvıların kaviteyona yol açmadan pompalanması için tasarlanmış ara komponenttir.

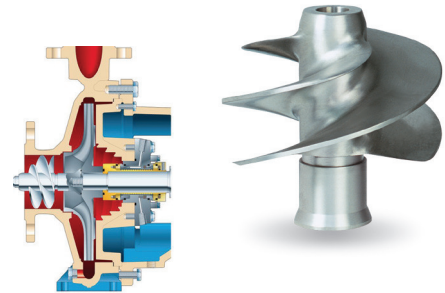

AĞIR HİZMET POMPALARI Çok Kademeli Pompalar

MP

Döküm gövdeli, yatay milli, çok kademeli, radyal tip çarklı, iki ucu rulman yataklı yüksek basınçlı santrifüj pompalardır. Farklı malzeme opsiyonları mevcuttur.

Maksimum kapasite: 340m³/h.

Maksimum basınç: 500m.

Sıvı sıcaklığı: 140C°

Pompa bağlantı çapı: DN40-125

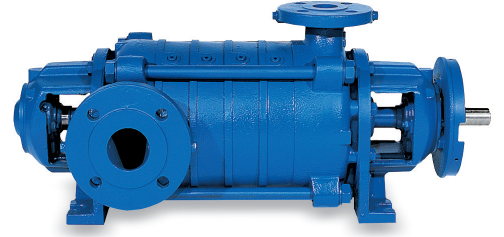

MPA

Döküm gövdeli, yatay milli, çok kademeli, radyal tip çarklı, uçtan emmeli yüksek basınçlı santrifüj pompalardır. Inducer takılabilir. Farklı malzeme opsiyonları mevcuttur.

Maksimum kapasite: 340m³/h

Maksimum basınç: 500m.

Sıvı sıcaklığı: 140C°

Pompa bağlantı çapı: DN40-125

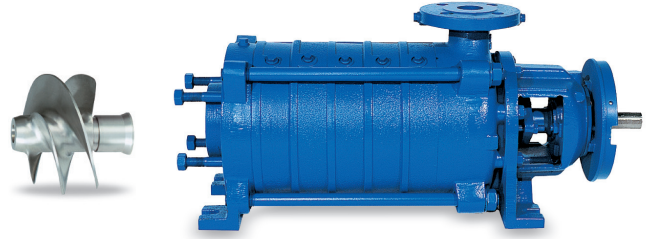

MPE

Döküm gövdeli, yatay milli, çok kademeli, radyal tip çarklı, iki ucu rulman yataklı ve özel dengeleme tamburu tasarımı, yüksek basınçlı santrifüj pompalardır. Farklı malzeme opsiyonları mevcuttur.

Maksimum kapasite: 300m³/h.

Maksimum basınç: 850m.

Sıvı sıcaklığı: 140C°

Pompa bağlantı çapı: DN125

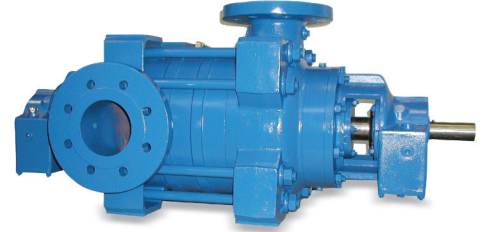

PVa

Düşey milli, çok kademeli radyal çarklı ağır hizmet tipi döküm gövdeli santrifüj pompalardır. Farklı malzeme opsiyonları mevcuttur.

Maksimum kapasite: 850m³/h.

Maksimum basınç: 300m.

Sıvı sıcaklığı: 140C°

Pompa bağlantı çapı: DN80-200



P/MP300

Döküm gövdeli, yatay milli, çok kademeli, radyal çarklı, iki ucu rulman yataklı yüksek kapasiteli santrifüj pompalardır. Farklı malzeme opsiyonları mevcuttur.

Maksimum kapasite: 2000m³/h.

Maksimum basınç: 300m.

Sıvı sıcaklığı: 140C°

Pompa bağlantı çapı: DN80-300

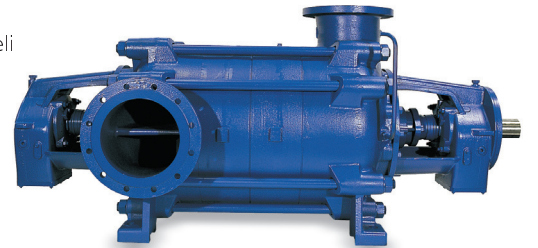

AĞIR HİZMET POMPALARI Çok Kademeli Pompalar

PT

Düşey milli çok kademeli kapalı tip çarklı pompalar olup yağ montaj yapılabilen pompalardır.

Maksimum kapasite: 2.000m³/h
Maksimum basınç: 300m.
Sıvı sıcaklığı: 100 C°
Pompa bağlantı çapı: DN80 – DN250

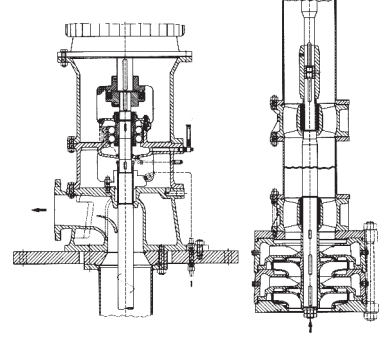

MPVS

Düşey milli çok kademeli kapalı tip çarklı pompalar olup yağ montaj yapılabilen pompalardır.

Maksimum kapasite: 340m³/h
Maksimum basınç: 500m.
Sıvı sıcaklığı: 140 C°
Pompa bağlantı çapı: DN40 – DN125

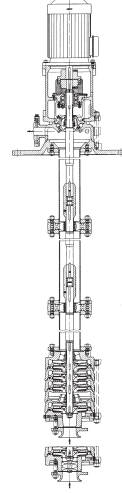

MPV

Döküm gövdeli, düşey milli, çok kademeli, radyal tip çarklı, yüksek basınçlı santrifüj pompalardır. Farklı malzeme opsiyonları mevcuttur.

Maksimum kapasite: 340 m³/h
Maksimum basınç: 500m.
Sıvı sıcaklığı: 140C°
Pompa bağlantı çapı: DN40-125



AĞIR HİZMET POMPALARI Atıksu Pompaları

KS

Yatay milli, tek kademeli, atıksu ve proses pompalarıdır. 2 kanatlı karşı plakalı sıvı yağlamalı rulman yataklı proses pompa özelliği taşımaktadır. Talep üzerine ATEX onayı verilebilir.

Maksimum kapasite: 500m³/h.
Maksimum basınç: 45m.
Sıvı sıcaklığı: 140C°
Pompa bağlantı çapı: DN65-150

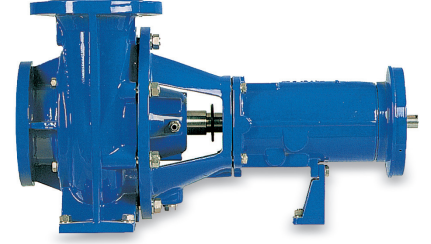

W

Yatay milli, tek kademeli vorteks çark yapısında atıksu ve proses pompalarıdır. Talep üzerine ATEX onayı verilebilir.

Maksimum kapasite: 900m³/h.
Maksimum basınç: 50m.
Sıvı sıcaklığı: 120C°
Pompa bağlantı çapı: DN100-200

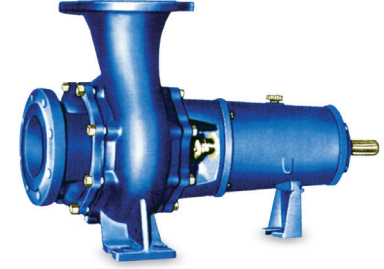

WV

Düşey milli, kısa şaftlı vorteks çark yapısına sahip atıksu ve proses pompalarıdır. Kuru montaja uygundur.

Maksimum kapasite: 900m³/h.
Maksimum basınç: 50m.
Sıvı sıcaklığı: 80C°
Pompa bağlantı çapı: DN100-200

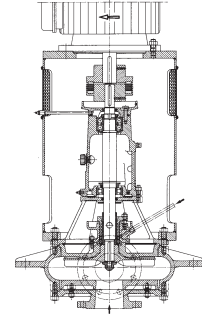

KSV

Düşey milli, kısa şaftlı tek kademeli, atıksu pompalarıdır. 2 kanatlı karşı plakalı sıvı yağlamalı rulman yataklı pompa özelliği taşımaktadır.

Maksimum kapasite: 500m³/h.
Maksimum basınç: 45m.
Sıvı sıcaklığı: 80C°
Pompa bağlantı çapı: DN65-150

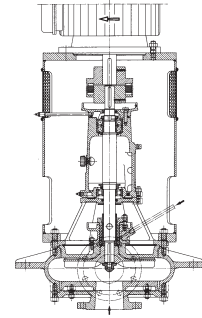

KST

Düşey milli, kolonlu tip tek kademeli, atıksu pompalarıdır. 2 kanatlı karşı plakalı sıvı yağlamalı rulman yataklı pompa özelliği taşımaktadır. Yaş ve kuru montaja uygundur. Talep üzerine ATEX onayı verilebilir. Montaj uzunluğu 6 m kadar uygulanabilir.

Maksimum kapasite: 500m³/h.
Maksimum basınç: 45m.
Sıvı sıcaklığı: 80C°
Pompa bağlantı çapı: DN65-150

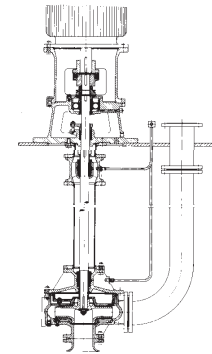

AĞIR HİZMET POMPALARI Atıksu Pompaları

WT

Düsey milli, kolonlu tip tek kademeli, atıksu pompalarıdır. 2 kanatlı karşı plakalı sıvı yağlamalı rulman yataklı pompa özelliği taşımaktadır. Yaş ve kuru montaja uygundur. Montaj uzunluğu 6 m kadar uygulanabilir.

Maksimum kapasite: 900m³/h.
Maksimum basınç: 50m.
Sıvı sıcaklığı: 90C°
Pompa bağlantı çapı: DN100-200

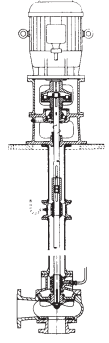

WTS

Düsey milli, kolonlu tip tek kademeli, atıksu pompalarıdır.

Maksimum kapasite: 190m³/h.
Maksimum basınç: 20m.
Sıvı sıcaklığı: 90C°
Pompa bağlantı çapı: DN100



TW/TWS

Yüksek sıcaklığa dayanımlı 100 mm katı geçirgenliğine sahip Vorteks çarklı dalgiç tip Atıksu pompalarıdır.

Maksimum kapasite: 200m³/h.
Maksimum basınç: 20m.
Sıvı sıcaklığı: 80C°
Pompa bağlantı çapı: DN100

